









1 Installation type de TurboSiphon sous un receveur de douche à poser 80x80:

Matériel nécessaire:

- Clé à molette 
- Colle PVC 
- Crayon 

- Clé plate de 17mm 
- Scie à PVC 
- Niveau 
- Ressource  

2

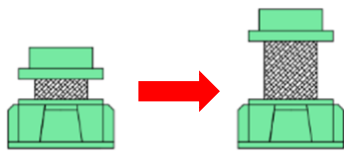

- Régler les quatre pieds du receveur de douche à leur hauteur maximum.
- Positionner les quatre pieds dans la configuration suivante :

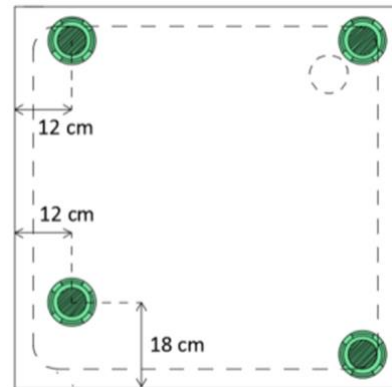

3

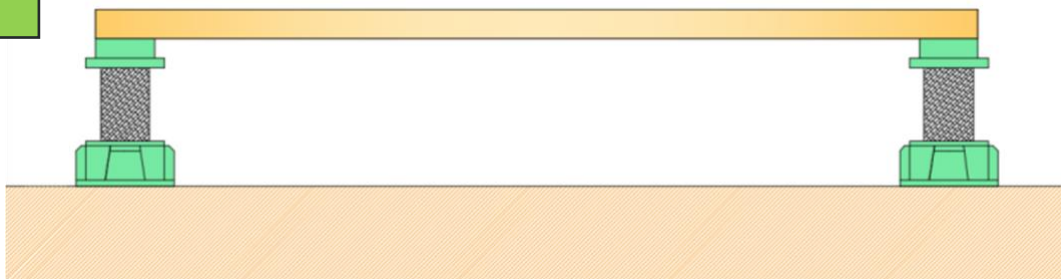

- Placer le receveur de douche sur ses pieds.

4

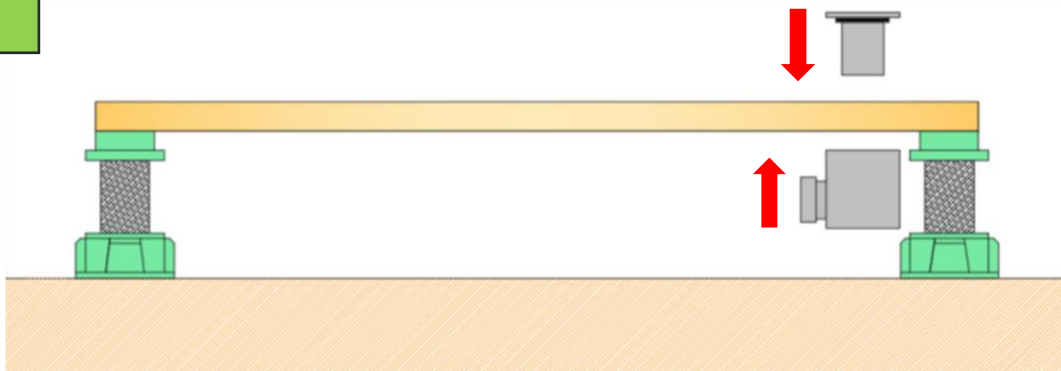

- Positionner la bonde de douche.

5

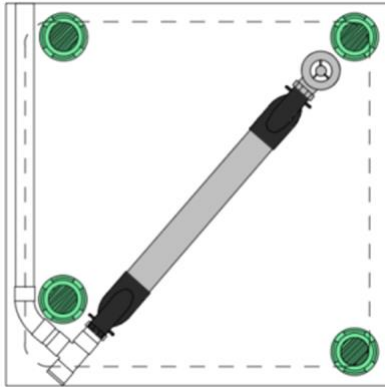

- Positionner « TurboSiphon » sous le receveur dans la diagonale pour obtenir cette configuration.
- En fonction des contraintes de votre salle de bain vous pourrez orienter et faire pivoter comme vous le souhaitez votre receveur de douche pour obtenir cette configuration.

6



- Placer « TurboSiphon » sous le receveur de douche et ajuster la hauteur des pieds de sorte que « TurboSiphon » puisse être raccordé à la bonde.

7

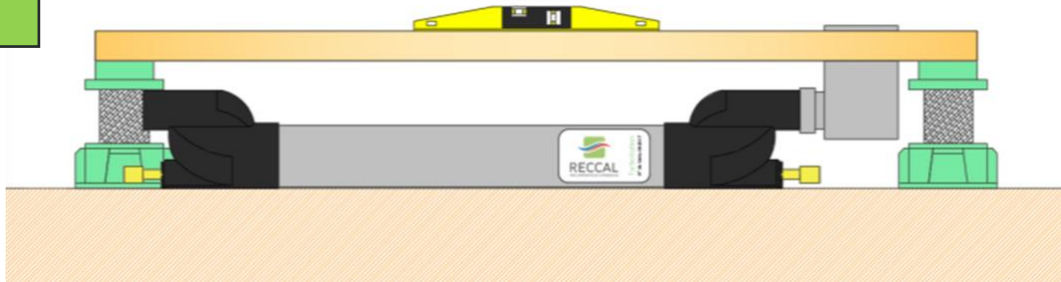

- Vérifier le niveau du receveur.

8

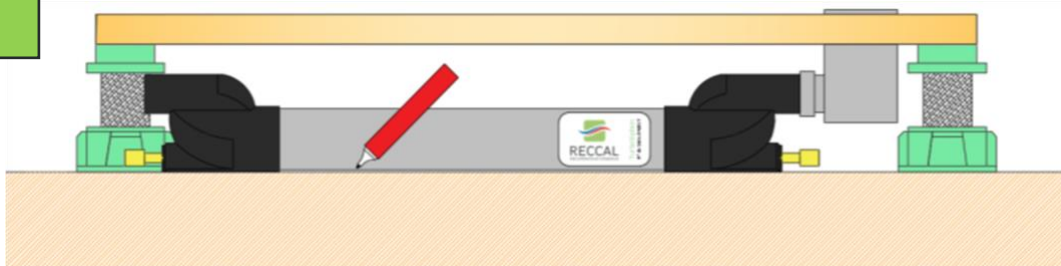

- Tracer la position de « TurboSiphon » au sol.

9

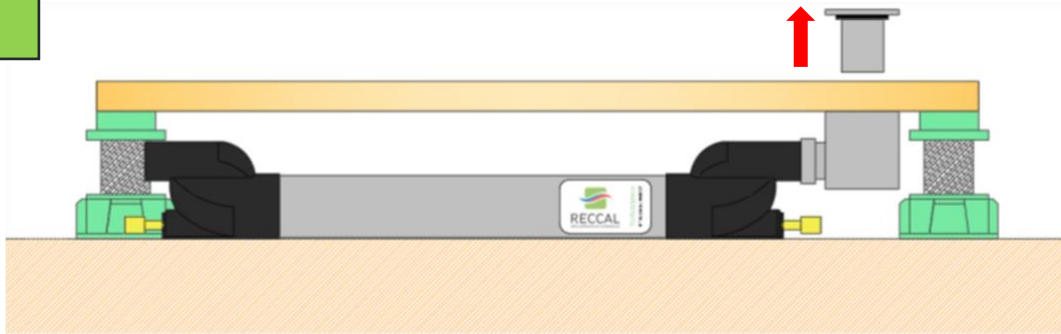

- Dévisser la bonde par le dessus du bac.

10

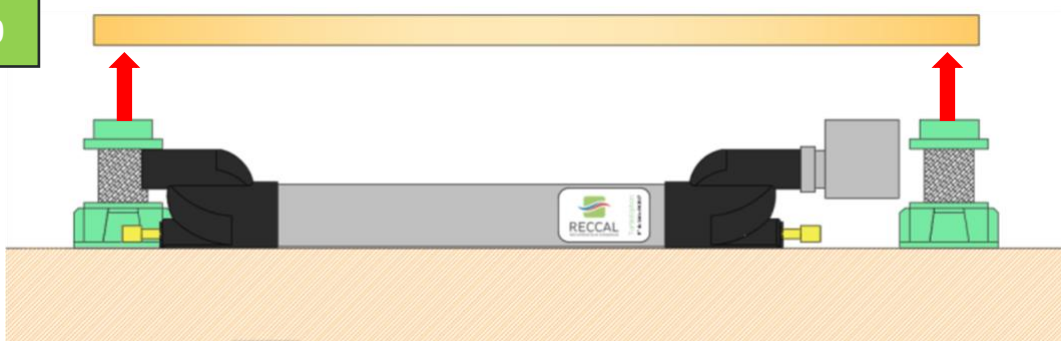

- Retirer le receveur de douche de ses pieds en laissant la bonde raccordée à « TurboSiphon ».

11

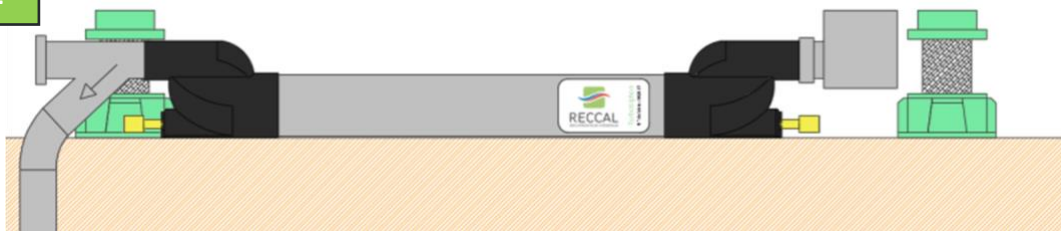

- Vérifier que « Turbosiphon » est dans sa position préalablement tracée au sol. Faire le raccordement à sec de la canalisation d'eau usée.

RECCAL préconise :

- l'installation d'un Té avec un bouchon de visite afin de permettre la maintenance de « TurboSiphon ». L'extrémité bouchonnée du Té doit être accessible et permettre l'insertion d'un accessoire de nettoyage.
- l'installation d'un manchon de dilatation sur la canalisation pour un démontage si nécessaire de « TurboSiphon ».
- Utiliser les produits adaptés pour le nettoyage des canalisations, **ne jamais utiliser des acides dans vos canalisations.**

12



- Repérer le positionnement des différents sous-éléments de la canalisation d'eau usée.

13



- Raccorder la sortie d'eau préchauffée de « TurboSiphon » en maintenant le raccord lors du serrage grâce à la clé de 17.

14



- Raccorder le réseau d'eau froide à l'entrée de « TurboSiphon » et vérifier l'étanchéité des raccordements.

15

- Procéder au collage de la canalisation d'eau usée en ayant préalablement vérifié la position de « TurboSiphon ».
- Après respect de la période de séchage de la colle, faire couler de l'eau dans la bonde et vérifier l'étanchéité générale du système.

16



- L'installation de TurboSiphon est terminée, le receveur de douche peut être posé.